

# INSPIRON™

## TELEPÍTÉSI ÚTMUTATÓ



YOURS IS HERE



# INSPIRON™

## TELEPÍTÉSI ÚTMUTATÓ

Engedélyezett modell: DCME és D06M

Engedélyezett típus: D06M001

# Megjegyzések, „Vigyázat!” jelzések és figyelmeztetések

 **MEGJEGYZÉS:** A MEGJEGYZÉSEK a számítógép biztonságosabb és hatékonyabb használatát elősegítő fontos tudnivalókat tartalmaznak.

 **VIGYÁZAT:** A „VIGYÁZAT!” jelzés hardverhiba vagy adatvesztés lehetőségére hívja fel a figyelmet, egyben közli a probléma elkerülésének módját.

 **FIGYELEM:** A „FIGYELEM” jelzés az esetleges tárgyi és személyi sérülés, illetve az életveszély lehetőségére hívja fel a figyelmet.

---

A dokumentumban közölt információk külön értesítés nélkül változhatnak.

© 2010 Dell Inc. Minden jog fenntartva.

A Dell Inc. előzetes írásos engedélye nélkül szigorúan tilos a dokumentumokat bármilyen módon sokszorosítani.

A szövegben használt védjegyek: A *Dell*, a *DELL* logó, *YOURS IS HERE*, *Inspiron*, *Solution Station* és *DellConnect* a Dell Inc. védjegyei; az *Intel*, *Celeron* és *Pentium* bejegyzett védjegyek, a *Core* pedig a az Intel Corporation védjegye az Egyesült Államokban és más országokban; az *AMD*, *AMD Sempron*, *AMD Athlon*, *AMD Phenom* és *ATI Radeon* az Advanced Micro Devices Inc. védjegyei; a *Microsoft*, *Windows*, *Windows Vista* és a *Windows Vista* start gomb logó a Microsoft Corporation védjegyei vagy bejegyzett védjegyei az Egyesült államokban és/vagy más országokban; a *Blu-ray Disc* a Blu-ray Disc Association védjegye; a *Bluetooth* a Bluetooth SIG, Inc. tulajdonában levő bejegyzett védjegy, amit a Dell licenc alatt használ.

Más védjegyek és kereskedelmi nevek is szerepelhetnek ebben a dokumentumban, vagy a védjegyekre és nevekre igényt tartó entitásokra, vagy termékeikre való hivatkozás formájában. A Dell Inc. elhárít minden, a sajtóján kívüli védjegyekkel és márkanevekkel kapcsolatban benyújtott tulajdonjogi keresetet.

**2010. március**

**P/N MGXWTA**

**A00 változat**

# Tartalomjegyzék

<b>Az Inspiron asztali számítógép üzembe helyezése . . . . .</b>	<b>5</b>	<b>Az Inspiron asztali számítógép használata . . . . .</b>	<b>18</b>
A számítógép összeállítása előtt . . . . .	5	Előlap funkciók . . . . .	18
A monitor csatlakoztatása . . . . .	6	Hátlapi funkciók . . . . .	22
Csatlakoztassa a billentyűzetet és az egeret. . . . .	8	Hátlapon elhelyezett csatlakozók. . . . .	24
Csatlakoztassa a hálózati kábelt (opcionális). . . . .	9	Szoftverfunkciók. . . . .	26
Csatlakoztassa a tápkábelt . . . . .	10	Dell Dokk . . . . .	28
Nyomja meg a bekapcsoló-gombot . . . . .	11	Dell DataSafe online biztonsági másolat. . . . .	30
A Microsoft Windows rendszer beállítása . . . . .	12	<b>Problémák megoldása . . . . .</b>	<b>31</b>
Rendszer-helyreállító adathordozó létrehozása (ajánlott) . . . . .	13	Hangkódok . . . . .	31
Csatlakozás az internethez (opcionális). . . . .	14	Hálózati problémák . . . . .	32
		Tápellátással kapcsolatos problémák. . . . .	33
		Memóriaproblémák . . . . .	35
		Lefagyások és szoftverproblémák . . . . .	36

### **Támogatási eszközök használata . . . 39**

Dell támogatási központ . . . . .	39
Saját Dell letöltések . . . . .	40
Rendszerüzenetek . . . . .	41
Hardver hibaelhárítás . . . . .	43
Dell Diagnostics . . . . .	44

### **Az operációs rendszer helyreállítása . . . . . 49**

Rendszer-visszaállítás . . . . .	51
Dell DataSafe helyi biztonsági másolat . . . . .	52
Rendszer-helyreállító adathordozó . . . . .	55
Dell Factory Image Restore . . . . .	56

### **Segítségkérés . . . . . 59**

Műszaki támogatás és ügyfélszolgálat . . . . .	60
DellConnect . . . . .	61
Online szolgáltatások . . . . .	61

Automatizált rendelési állapot szolgálat . . . . .	62
Termékinformáció . . . . .	63
Eszközök visszaküldése garanciális javításra vagy vételár-visszatérítésre . . . . .	63
Telefonhívás előtti teendők . . . . .	65
Kapcsolatfelvétel a Dell-lel . . . . .	66

### **További információk és források keresése . . . . . 68**

### **Alapvető műszaki adatok . . . . . 71**

### **Függelék . . . . . 76**

A Macrovision termékére vonatkozó nyilatkozat . . . . .	76
NOM-információ vagy Hivatalos mexikói szabvány (csak Mexikóban) . . . . .	77

### **Tárgymutató . . . . . 78**

# Az Inspiron asztali számítógép üzembe helyezése

Ez a fejezet tartalmazza az Inspiron™ asztali számítógép beüzemelésével kapcsolatos tudnivalókat.

 **FIGYELEM:** Az ebben a részben ismertetett műveletek elvégzése előtt olvassa el a számítógéphez kapott biztonsági utasításokat. További biztonsági útmutatásokat a [www.dell.com/regulatory\\_compliance](http://www.dell.com/regulatory_compliance) címen található, a szabályozási megfelelőséget ismertető (angol nyelvű) honlapon találhat.

## A számítógép összeállítása előtt

A számítógép elhelyezésekor ügyeljen arra, hogy legyen elérhető közelségben áramforrás, megfelelő legyen a szellőzés, és sima és egyenes legyen az a felület, amelyre ráteszi a számítógépet.

A megfelelő szellőzés hiánya következtében a számítógép túlmelegedhet. A túlmelegedés elkerülése érdekében ügyeljen arra, hogy hátul legalább 10,2 cm-t, oldalt pedig legalább 5,1 cm-t hagyjon szabadon. Bekapcsolt állapotban soha ne helyezze a számítógépet zárt helyre, például szekrénybe vagy fiókba.

## A monitor csatlakoztatása

A számítógép beépített VGA és HDMI monitor csatlakozókkal van ellátva.









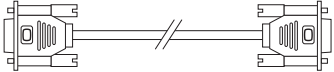

 **MEGJEGYZÉS:** Amennyiben a számítógéphez opcionális önálló videokártyát vásárolt, úgy lehetséges, hogy a számítógépen DVI csatlakozó is rendelkezésére áll.

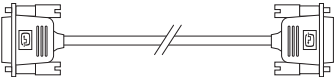
HDMI-DVI átalakító és további HDMI vagy DVI kábelek vásárolhatók a **www.dell.com** címen.

Használja a számítógépen és a képernyőn található csatlakozóknak megfelelő kábelt. A következő táblázat alapján azonosíthatók a számítógépen és a képernyőn található csatlakozók.

 **MEGJEGYZÉS:** Amikor csak egy képernyőt csatlakoztat, akkor azt a számítógép CSAK EGY csatlakozójához csatlakoztassa.

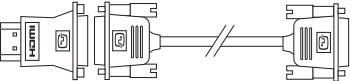

Csatlakozás típusa	Számítógép	Kábel	Képernyő
VGA-VGA (VGA kábel)			
DVI-DVI (DVI kábel)			
HDMI-HDMI (HDMI kábel)			
HDMI-DVI (HDMI-DVI adapter + DVI kábel)			

## Csatlakoztassa a billentyűzetet és az egeret.

Csatlakoztassa az USB billentyűzetet és az egeret a számítógép hátoldalán lévő USB csatlakozókhoz.

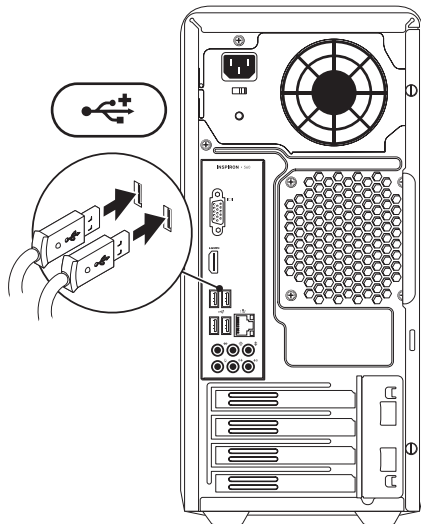

## Csatlakoztassa a hálózati kábelt (opcionális)

A számítógép összeállításának befejezéséhez hálózati kapcsolat nem szükséges, de amennyiben rendelkezik meglévő hálózattal, vagy olyan internetkapcsolattal, amely vezetékes kapcsolatot használ (mint például szélessávú eszköz vagy Ethernet csatlakozó), az most csatlakoztatható.

**MEGJEGYZÉS:** Kizárólag Ethernet kábelt (RJ45 csatlakozóval szerelt) használjon a hálózati aljzathoz való csatlakozáskor. A telefonkábel kizárólag a modem csatlakozóhoz (RJ11 csatlakozó), és ne a hálózati csatlakozóhoz (RJ45 csatlakozó) csatlakoztassa.

A számítógép hálózathoz vagy szélessávú eszközhöz való csatlakoztatásakor a hálózati kábel egyik végét csatlakoztassa egy hálózati portba vagy egy szélessávú eszközbe. A hálózati kábel másik végét csatlakoztassa

a számítógép hátlapján található hálózati aljzatba (RJ45 csatlakozó). A megfelelően szilárd csatlakozást kattanás jelzi.

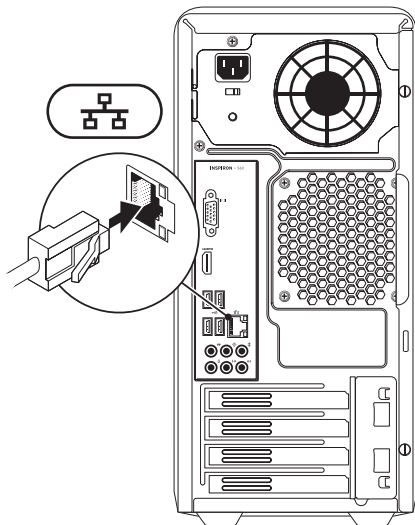

## Csatlakoztassa a tápkábelt

△ **VIGYÁZAT:** A számítógép károsodásának elkerülése érdekében ellenőrizze a feszültségválasztó kapcsoló beállítását, hogy az az Ön által használt hálózati feszültséghez legközelebbi állásban legyen.

A feszültségválasztó kapcsoló megtalálható a 22 oldalon lévő „Hátlapi funkciók” fejezetben.

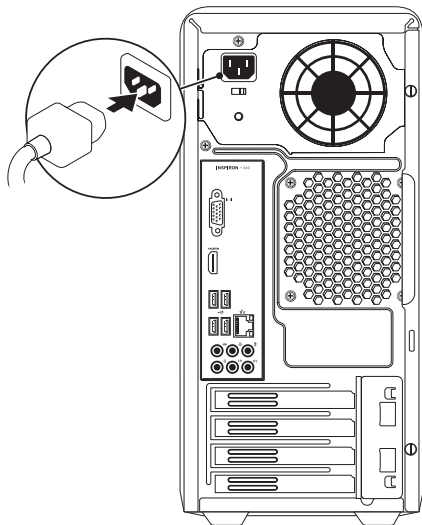

## Nyomja meg a bekapcsoló-gombot

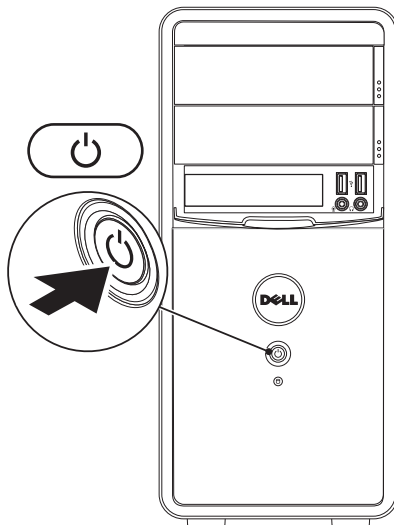

## A Microsoft Windows rendszer beállítása

Az Ön által megvásárolt Dell számítógépen előre konfigurált Microsoft® Windows® operációs rendszer fut. A Windows első beállításához kövesse a képernyőn megjelenő utasításokat. Ezek a lépések kötelezőek, és végrehajtásuk beletelhet egy kis időbe. A Windows telepítési képernyők több műveleten vezetnek végig, mint például a licencszerződések elfogadása, a beállítások megadása és az internetkapcsolat beállítása.

**△ VIGYÁZAT: Ne szakítsa meg az operációs rendszer telepítését. Ez használhatatlanná teheti a számítógépet, és előfordulhat, hogy újra kell telepítenie az operációs rendszert.**

**✎ MEGJEGYZÉS:** A számítógép optimális teljesítményének elérése érdekében javasolt a **support.dell.com** címen elérhető legfrissebb BIOS és illesztőprogramok letöltése és telepítése.

**✎ MEGJEGYZÉS:** Az operációs rendszerről és funkcióiról további információkat az alábbi helyen találhat: **support.dell.com/MyNewDell**.

## Rendszer-helyreállító adathordozó létrehozása (ajánlott)

 **MEGJEGYZÉS:** Ajánlatos rendszer-helyreállító adathordozót létrehozni a Microsoft Windows telepítését követően.

A rendszer-helyreállító adathordozó arra szolgál, hogy a vásárláskori működő állapotba állítsa vissza a számítógépet, megőrizve az adatfájlokat (az *operációs rendszer* lemezeinek használata nélkül). A rendszer-helyreállító adathordozó használható akkor, ha a hardverben, szoftverben, illesztőprogramokban vagy más rendszerbeállításokban történt módosulások nemkívánatos állapotot idéztek elő a számítógépen.

A rendszer-helyreállító adathordozó létrehozásához a következőkre van szükség:

- Dell DataSafe helyi biztonsági másolat
- legalább 8 GB kapacitású USB-kulcs vagy DVD-R/DVD+R/Blu-ray™ lemez

 **MEGJEGYZÉS:** A Dell DataSafe helyi biztonsági másolat nem támogatja az újraírható lemezeket.

Rendszer-helyreállító adathordozó létrehozása:

1. Győződjön meg arról, hogy a tápkábel csatlakoztatva van, és a számítógép be van kapcsolva.
2. Helyezze a lemezt vagy az USB-kulcsot a számítógépbe.
3. Kattintson a **Start**  → **Programok** → **Dell DataSafe helyi biztonsági másolat** menüpontra.

4. Kattintson a **Helyreállító adathordozó létrehozása** lehetőségre.
5. Kövesse a képernyőn megjelenő utasításokat.

 **MEGJEGYZÉS:** A rendszer-helyreállító adathordozó használatát tekintse meg a „Rendszer-helyreállító adathordozó” résznel, a 55 oldalon.

## Csatlakozás az internethez (opcionális)

Az internetcsatlakozáshoz külső modemes vagy hálózati kapcsolat, valamint internetszolgáltató szükséges.

Amennyiben a külső USB modem vagy a vezeték nélküli hálózati eszköz nem része az eredeti rendelésnek, úgy azok megvásárolhatók a **www.dell.com** címen.

### Vezetékes kapcsolat beállítása

- Ha betárcsázós kapcsolata van, az internetkapcsolat létrehozása előtt csatlakoztassa a telefonvonalat az opcionális modemhez és a telefon fali aljzatához.
- Amennyiben DSL- vagy kábel-, illetve műholdas modemkapcsolatot használ, a beállításhoz kérjen útmutatást internetszolgáltatójától.



A vezetékes internetkapcsolat beállításához kövesse az „Internetkapcsolat beállítása” című részben foglaltakat a kézikönyv 16 oldalán.

### Vezeték nélküli kapcsolat beállítása

 **MEGJEGYZÉS:** A vezeték nélküli útválasztó beállításához használja az útválasztóhoz kapott dokumentációt.

A vezeték nélküli internetkapcsolat használata előtt csatlakoznia kell a vezeték nélküli útválasztóhoz.

Kapcsolat beállítása a vezeték nélküli útválasztóhoz:

#### *Windows Vista®*

1. Mentsen és zárjon be minden nyitott fájlt, majd lépjen ki minden futó alkalmazásból.
2. Kattintson a **Start**  → **Csatlakozás** elemre.
3. Kövesse a kijelzőn megjelenő utasításokat a telepítés befejezéséhez.

#### *Windows® 7*

1. Mentsen és zárjon be minden nyitott fájlt, majd lépjen ki minden futó alkalmazásból.
2. Kattintson a **Start**  → **Vezérlőpult** elemre.
3. A keresőmezőbe írja be: *hálózat*, majd kattintson a **Hálózati és megosztási központ** → **Csatlakozás hálózathoz** lehetőségre.
4. A beállítás elvégzéséhez kövesse a képernyőn megjelenő utasításokat.

### Az internetkapcsolat beállítása

Az internetszolgáltatók és ajánlataik országonként változnak. Az országában elérhető ajánlatokkal kapcsolatban forduljon internetszolgáltatójához.

Ha nem tud kapcsolódni az internethez, de régebben sikeresen csatlakozott, akkor előfordulhat, hogy szolgáltatójánál van szolgáltatáskiesés. Lépjen kapcsolatba internetszolgáltatójával a szolgáltatás állapotának ellenőrzése céljából, vagy próbálja meg a csatlakozást később.

Készítse elő az internetszolgáltatótól kapott információkat. Ha nincs internetszolgáltatója, a **Csatlakozás az internethez** varázsló segítségével kereshet egyet.

Az internetkapcsolat beállítása:

*Windows Vista*

1. Mentsen és zárjon be minden nyitott fájlt, majd lépjen ki minden futó alkalmazásból.
  2. Kattintson a **Start**  → **Vezérlőpult** elemre.
  3. A keresősorba írja be a *hálózat* szót, majd kattintson a **Hálózati és megosztási központ** → **Kapcsolat vagy hálózat beállítása** → **Csatlakozás az internethez** elemére.  
Megjelenik a **Csatlakozás az internethez** ablak.
-  **MEGJEGYZÉS:** Amennyiben nem tudja, milyen csatlakozástípust válasszon, kattintson a **Segítség a választáshoz** gombra, vagy lépjen kapcsolatba internetszolgáltatójával.

4. Kövesse a képernyőn megjelenő utasításokat, és a telepítés befejezéséhez használja az internetszolgáltatójától kapott beállítási információkat.

### Windows 7

1. Mentsen és zárjon be minden nyitott fájlt, majd lépjen ki minden futó alkalmazásból.
2. Kattintson a **Start**  → **Vezérlőpult** elemre.
3. A keresősorba írja be a *hálózat* (network) szót, majd kattintson a **Hálózati és megosztási központ** → **Új kapcsolat vagy hálózat beállítása** → **Csatlakozás az internethez** elemére. Megjelenik a **Csatlakozás az internethez** ablak.



 **MEGJEGYZÉS:** Amennyiben nem tudja, milyen csatlakozástípust válasszon, kattintson a **Segítség a választáshoz** gombra, vagy lépjen kapcsolatba internetszolgáltatójával.

4. Kövesse a képernyőn megjelenő utasításokat, és a telepítés befejezéséhez használja az internetszolgáltatójától kapott beállítási információkat.

# Az Inspiron asztali számítógép használata

Ez a fejezet ismerteti az Inspiron™ asztali számítógép által nyújtott funkciókat.

## Előlap funkciók

- 1 Optikai meghajtó kiadás gomb (2)** — Megnyomva kinyitja az optikai meghajtót tálcát.
-  **USB 2.0 csatlakozók (2)** — Az olyan, alkalmanként használt USB eszközök csatlakoztatására használhatók, mint a memóriakártyák, digitális kamerák és MP3 lejátszók.
-  **Fejhallgató csatlakozó** — Fejhallgató csatlakoztatására.

**MEGJEGYZÉS:** Aktív hangszórók, vagy hangrendszer csatlakoztatásához használja a számítógép hátoldalán található audio csatlakozókat.

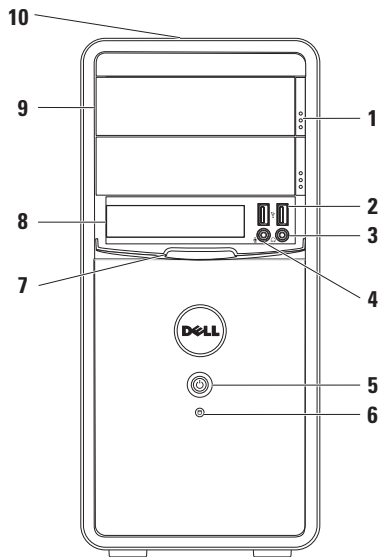

- 4  **Vonalbemenet vagy Mikrofoncsatlakozó** — Hangbemenet esetén mikrofon, audiobemenet esetén pedig audiókábel csatlakoztatására szolgál.

- 5  **Tápellátás gomb** — Megnyomásával ki- vagy bekapcsolja a számítógépet. A gomb közepén látható fény jelzi a tápellátás állapotát.  
**MEGJEGYZÉS:** Tápellátási problémákkal kapcsolatban tekintse meg a „Tápellátási problémák” fejezetet a 33 oldalon.

- 6  **Merevlemez-meghajtó üzemjelzője** — Világít, amikor a számítógép adatokat olvas vagy ír. A villogó fehér fény a merevlemez aktivitását jelzi.

 **VIGYÁZAT:** Az adatok elvesztésének elkerülése érdekében a számítógépet soha ne kapcsolja ki, amikor a merevlemez üzemjelző lámpája villog.

- 7 **FlexBay burkolat** — A FlexBay nyílást takarja.
- 8 **FlexBay** — Támogatja a memóriakártya olvasó vagy kiegészítő merevlemez eszköz fogadását.

- 9 Optikai meghajtók (2)** — CD-k, DVD-k és Blu-ray lemezek (opcionális) lejátszása vagy rögzítésére. Ügyeljen arra, hogy a lemez írott vagy nyomtatott felülete legyen felfelé, amikor ráhelyezi azt az optikai meghajtó tálcájára.
- 10 Szervizcímke expressz szervizkód (A számítógép ház hátuljának tetején található)** — Segítenek a számítógép azonosításában a Dell támogatás weboldalán vagy a technikai támogatás hívásakor.



## Hátlapi funkciók

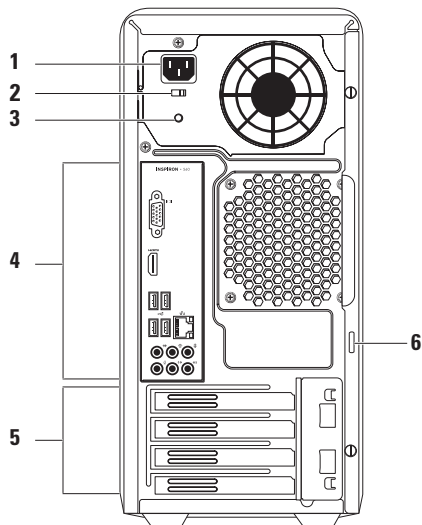



**1 Elektromos hálózati csatlakozó** —

Az elektromos hálózati kábel csatlakoztatására. A csatlakozó különféle megjelenésű lehet.

**2 Feszültségválasztó kapcsoló** —

Lehetővé teszi az országban használatos hálózati feszültség kiválasztását.

**3 Tápegység jelzőfény** — A tápegység megfelelő áramellátását jelzi.

**MEGJEGYZÉS:** A tápegység jelzőfény nem minden számítógépen található meg.

**4 Hátoldali csatlakozóaljzatok** —

Csatlakoztassa az USB-, audio- és egyéb eszközöket a megfelelő csatlakozóba.

**5 Bővítőkérdőhelyek** — Itt találhatóak a telepített PCI és PCI Express bővítőkérdők csatlakozói.

**6 Lakatgyűrűk** — Ide erősíthetők a szabványos lakatok, amelyek megakadályozzák az illetéktelenek hozzáférését a számítógép belsejéhez.

## Hátlapon elhelyezett csatlakozók

 **MEGJEGYZÉS:** A számítógép típusától függően a csatlakozók helye eltérő lehet.

### Inspiron 560

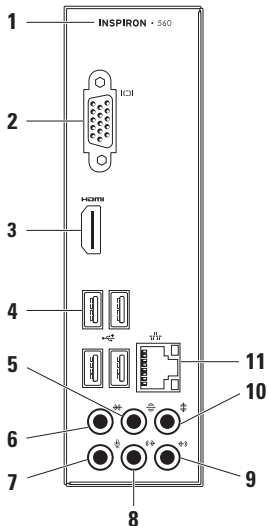

### Inspiron 570

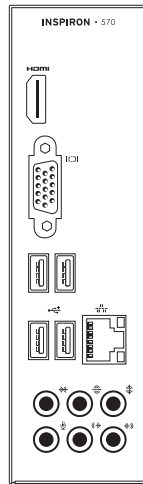

1 A számítógépe modellszáma.

2  **VGA csatlakozó** — A kijelző csatlakoztatására szolgál.

3  **HDMI-csatlakozó** — 5.1 audio- és videojelek TV-készülékhez csatlakoztatására szolgál.

**MEGJEGYZÉS:** Amikor monitorral használják, a monitor csak a videojelet olvassa.

4  **USB 2.0 csatlakozók (4)** — USB-eszközök csatlakoztatásához, például az egér, nyomtató, billentyűzet, külső meghajtó vagy MP3-lejátszó.

5  **Hátsó bal/jobb térhatású hangszóró csatlakozóaljzata** — A jobb és bal hátsó térhatású hangszórók csatlakoztatására szolgál.

6  **Oldalsó bal/jobb térhatású hangszóró csatlakozóaljzata** — A jobb és bal oldalsó térhatású hangszórók csatlakoztatására szolgál.

7  **Mikrofoncsatlakozó** — Mikrofon csatlakoztatására szolgál, hang rögzítésére, vagy hangbemenet a hangfeldolgozó vagy kommunikációs programokhoz.

8  **Front Bal/Jobb vonalkimenet csatlakozók** — A front jobb és bal hangszórók csatlakoztatására szolgál.

9  **Vonal bemenet csatlakozó** — Hangrögzítő/lejátszó eszköz, például mikrofon, magnetofon, CD lejátszó vagy videomagnó csatlakoztatására szolgál.

- 10  **Center/mélynyomó csatlakozó** — A center hangsugárzó vagy mélynyomó csatlakoztatására szolgál.
- 11  **Hálózati csatlakozó és fény** — Vezetékes hálózat esetén használható a hálózathoz vagy szélessávú eszközhöz csatlakozásra. A csatlakozó melletti két jelzőfény jelzi a vezetékes hálózati csatlakozás állapotát és tevékenységét.

## Szoftverfunkciók

 **MEGJEGYZÉS:** A fejezetben leírt funkciókkal kapcsolatos további információkért tekintse meg a *Dell műszaki útmutatót* a merevlemezen vagy a [support.dell.com/manuals](http://support.dell.com/manuals) weboldalon.

## Hatékonyság és kommunikáció

A számítógéppel bemutatókat, broszúrákat, üdvözlőkártyákat, szórólapokat és táblázatokat készíthet. Digitális fotókat és képeket szerkeszthet és tekinthet meg. A megrendelésen ellenőrizze a számítógépére telepített szoftvereket.

Az internethez való csatlakozás után weboldalakat nyithat meg, e-mail fiókot állíthat be, illetve fájlokat tölthet fel és le.

## **Szórakozás és multimédia**

Számítógépével videókat nézhet, játékokat játszhat, saját CD-ket hozhat létre, zenét vagy internetes rádióadókat hallgathat.

Képeket és videofájlokat tölthet le és másolhat át hordozható eszközökről, például digitális fényképezőgépekről vagy mobiltelefonokról. Az opcionális szoftveres alkalmazások lehetővé teszik a zene- és videofájlok rendezését és létrehozását, amelyek ezek után lemezre írhatók, hordozható eszközökre (például MP3-lejátszóra vagy egyéb hordozható szórakoztató elektronikai eszközre) menthetők, vagy közvetlenül megjeleníthetők és lejátszhatók csatlakoztatott TV-készüléken, projektoron vagy házimozsi rendszeren.

## Dell Dokk

A Dell Dokk ikonok egy csoportja, mely egyszerűen hozzáférhetővé teszi a gyakran használt alkalmazásokat, fájlokat és mappákat. A Dokkot testre szabhatja a következőképpen:

- Ikonok hozzáadásával vagy eltávolításával
- A kapcsolódó ikonok kategóriákba rendezésével
- A Dokk színének és helyének módosításával
- Ikonok viselkedésének módosításával



## Kategória hozzáadása

1. Kattintson a jobb gombbal a Dokkra, majd a **Hozzáadás** → **Kategória** elemre. Megjelenik a **Kategória hozzáadása/ szerkesztése** ablak.
2. Adja meg a kategória nevét a **Cím** mezőben.
3. Válasszon ikont a kategóriához a **Kép kiválasztása:** mezőben.
4. Kattintson a **Mentés** gombra.

## Ikon hozzáadása

Húzza a kívánt ikont a dokkolóra vagy egy kategóriára.

## Kategória vagy ikon eltávolítása

1. Jobb egérgombbal kattintson a Dokkon lévő kategóriára vagy ikonra, majd kattintson a **Parancsikon törlése** vagy a **Kategória törlése** parancsra.
2. Kövesse a képernyőn megjelenő utasításokat.

## A Dokk testreszabása

1. Jobb egérgombbal kattintson a Dokkra, majd a **Speciális beállítások...** elemre.
2. A Dokk személyre szabásához válassza ki a kívánt beállítást.

## Dell DataSafe online biztonsági másolat

 **MEGJEGYZÉS:** Előfordulhat, hogy a Dell DataSafe Online biztonsági másolat nem érhető el minden régióban.

 **MEGJEGYZÉS:** A gyors fel és letöltés érdekében szélessávú internetkapcsolat javasolt.

A Dell DataSafe Online egy automatizált biztonsági mentési és visszaállítási szolgáltatás, amely segít az adatok és más fontos fájlok védelmében olyan katasztrófák esetén, mint lopás, tűz vagy más természeti katasztrófák. A szolgáltatás a számítógépen jelszóval védett felhasználói fiókon keresztül érhető el.

További információkért látogasson el a **delldatasafe.com** oldalra.

Biztonsági másolatok ütemezése:

1. Kattintson kétszer a tálcán található Dell DataSafe Online ikonra .
2. Kövesse a képernyőn megjelenő utasításokat.



# Problémák megoldása

Ez a rész áttekintést tartalmaz a számítógép hibaelhárítására vonatkozó információkról. Ha nem tudja megoldani a problémát a következő útmutató segítségével, tekintse meg a „Támogatási eszközök használata” című részt a 39 oldalon vagy „A Dell elérhetőségei” című részt az 66 oldalon.

## Hangkódok

A számítógép hangsorozattal jelzi az esetleges hibákat vagy problémákat indításkor. Ez a hangkódnak nevezett sípolás segít a probléma jellegének meghatározásában. Írja le a hangkódot, és forduljon a Dell munkatársaihoz (erről lásd: „A Dell elérhetőségei” c. részt, 66 oldal).

Hangkód	Lehetséges probléma
Egy	Lehetséges alaplaphiba — BIOS ROM ellenőrzőösszeghiba
Kettő	A gép nem észlelt RAM-ot <b>MEGJEGYZÉS:</b> Amennyiben új memóriamodult helyezett be, vagy a régit kicserélte, győződjön meg róla, hogy a modul megfelelően van behelyezve.
Három	Lehetséges alaplaphiba — Chipkészlethiba
Négy	RAM-olvasási/-írási hiba
Öt	Valós idejű órahiba
Hat	Videokártya- vagy chiphiba
Hét	Processzorhiba

# Hálózati problémák

## Vezeték nélküli kapcsolatok

### Ha megszakadt a hálózati kapcsolat —

A vezeték nélküli útválasztó nem működik, vagy a vezeték nélküli kapcsolat letiltásra került a számítógépen.

- Ellenőrizze, hogy bekapcsolta-e a vezeték nélküli útválasztót, és csatlakoztatta-e az adatforráshoz (kábelmodem vagy hálózati hub).
- Hozza létre ismét a kapcsolatot a vezeték nélküli útválasztóhoz (erről lásd: „Vezeték nélküli kapcsolat beállítása”, 15 oldal).

## Vezetékes kapcsolatok

### Ha a hálózati kapcsolat megszakadt —

- Ellenőrizze, hogy csatlakoztatta-e a kábelt, és hogy nem sérült-e.
- Ellenőrizze a kapcsolat integritását jelző fény állapotát.

A kapcsolat integritását jelző fény szolgáltat információkat a kapcsolat állapotáról.

Segítségével ellenőrizheti, hogy a kapcsolat működik-e:

- **Ki** — Megfelelő a kapcsolat a 10 Mbps sebességű hálózat és a számítógép között, vagy a számítógép nem érzékel fizikai kapcsolatot a hálózattal. Amennyiben a hálózati kapcsolat nem működik, vegye fel a kapcsolatot a rendszergazdával.
- **Folyamatos zöld** — A 100 Mbps sebességű hálózat és a számítógép között megfelelő a kapcsolat.
- **Folyamatos narancs** — Az 1000 Mbps sebességű hálózat és a számítógép között megfelelő a kapcsolat.

 **MEGJEGYZÉS:** A kapcsolat integritását jelző fény a hálózati csatlakozón csak a vezetékes hálózati kapcsolatok esetében áll rendelkezésre. A kapcsolat integritását jelző fény nem működik vezeték nélküli kapcsolatok esetén.

Ha a probléma továbbra is fennáll, lépjen kapcsolatba a hálózati rendszergazdával.

## Tápellátással kapcsolatos problémák

**Ha az üzemjelző fény nem világít –** a számítógép hibernált állapotban van, ki van kapcsolva vagy nem kap tápellátást.

- A normál működéshez való visszatéréshez nyomja meg a bekapcsoló gombot.
- A tápkábelt helyezze vissza a számítógépen lévő tápaljzatba, majd csatlakoztassa a hálózatra.
- Ha a számítógép elosztóhoz csatlakozik, gondoskodjon arról, hogy az elosztó csatlakoztatva legyen a hálózati csatlakozóhoz, és a kapcsolója be legyen kapcsolva. A feszültségvédő készülékeket, elosztókat és a hosszabbító kábeleket kiiktatva ellenőrizze, hogy a számítógép megfelelően bekapcsolódik-e.

## Problémák megoldása

- Ellenőrizze, hogy a hálózati csatlakozó megfelelően működik-e egy másik készülékkel, például egy lámpával.
- Győződjön meg róla, hogy a rendszer hátulján található tápegység fény világít. Amennyiben a fény nem világít, lehetséges, hogy probléma van a tápegységgel, vagy az elektromos hálózati kábellel.
- Ha a probléma továbbá is fennáll, kérje a Dell segítségét (lásd „A Dell elérhetőségei” című részt az 66 oldalon).

**Ha a tápellátás fénye folyamatosan fehéren világít és a számítógép nem válaszol** — Lehetséges, hogy a kijelző nincs csatlakoztatva, vagy ki van kapcsolva.

- Győződjön meg róla, hogy a kijelző megfelelően csatlakozik, majd kapcsolja ki és újra be.

- Ha a probléma továbbra is fennáll, forduljon a Dellhez (lásd: „A Dell elérhetőségei”, 66 oldal)

**Ha az üzemjelző fény folyamatos sárga színnel világít** —

- A számítógép alvó, vagy készenléti állapotban van. A normál működés visszaállításához nyomjon le egy gombot a billentyűzeten, mozgassa meg a csatlakoztatott egeret, vagy nyomja meg a tápfeszültség gombot.
- Vagy az alaplappal, vagy az áramforrással van gond. Kérje a Dell segítségét (lásd „A Dell elérhetőségei” című részt az 66 oldalon).

**Ha az üzemjelző fény narancs színnel villog** — Probléma lehet az alaplappal.

Kérje a Dell segítségét (lásd „A Dell elérhetőségei” című részt az 66 oldalon).

**Ha olyan interferenciaforrásokat talál, amelyek zavarják a vételt a számítógépen** — Egy nem kívánt jel okoz interferenciát más jelek zavarásával vagy letiltásával. Az interferencia néhány lehetséges oka:

- A tápkábel, a billentyűzet és az egér hosszabbító kábele.
- Túl sok készülék csatlakozik egy elosztóhoz.
- Több elosztó csatlakozik egy hálózati csatlakozóra.

## Memóriaproblémák

**Ha nem elegendő memóriára utaló üzenetet kap** —

- Mentse és zárja be a nyitva lévő fájlokat, lépjen ki a megnyitott programokból, és nézze meg, hogy megszűnt-e a probléma.
- A szoftver dokumentációjában olvassa el a minimális memóriakövetelményekre vonatkozó részt. Amennyiben szükséges, helyezzen be még memóriát (lásd a *Szervizelési kézikönyvet* a **support.dell.com/manuals** címen).
- Illessze vissza a memóriamodul(oka)t a csatlakozó(k)ba (erről lásd a *Szervizelési kézikönyvet* a **support.dell.com/manuals** webhelyen.)
- Ha a probléma továbbra is fennáll, forduljon a Dellhez (lásd: „A Dell elérhetőségei”, 66 oldal)

### Ha más memóriahibát tapasztal —

- Győződjön meg arról, hogy követi a memóriák beszerelési utasításait (lásd a *Szervizelési kézikönyvet* a **support.dell.com/manuals** címen).
- Ellenőrizze, hogy a memóriamodul kompatibilis-e számítógépével. A számítógépbe DDR3 memória szükséges. A támogatott memóriatípusokra vonatkozó információkért lásd az „Alapvető műszaki adatok” c. részt az 71 oldalon.
- Futtassa le a Dell Diagnostics segédprogramot (lásd a „Dell Diagnostics” c. részt a 44 oldalon).
- Ha a probléma továbbra is fennáll, forduljon a Dellhez (lásd: „A Dell elérhetőségei”, 66 oldal)

## Lefagyások és szoftverproblémák

### Ha a számítógép nem indul el —

Ellenőrizze a csatlakozást a számítógép váltóáramú adapter csatlakozójához és a fali csatlakozóaljzathoz.

**Ha a program nem reagál** — Állítsa le a programot:

1. Nyomja meg egyszerre a <Ctrl><Shift><Esc> gombokat.
2. Kattintson az **Alkalmazások** elemre.
3. Válassza ki azt a programot, amelyik nem válaszol
4. Kattintson a **Feladat befejezése** lehetőségre.

**Ha egy program ismételten lefagy —**  
Olvassa át a szoftver dokumentációját.  
Szükség esetén távolítsa el, majd telepítse újra a programot.

 **MEGJEGYZÉS:** A szoftverek rendszerint rendelkeznek telepítési utasításokat tartalmazó dokumentációval vagy CD-lemezzel.

**Ha a számítógép nem válaszol, vagy kék képernyő látható —**

 **VIGYÁZAT:** Ha az operációs rendszert nem tudja szabályosan leállítani, adatokat veszthet.

Ha a számítógép a billentyűzetre vagy az egér mozgatására nem reagál, a tápfeszültség gombot 8–10 másodpercig nyomva tartva kapcsolja ki a számítógépet. Ezután indítsa újra a számítógépet.

**Ha a programot a Microsoft® Windows® operációs rendszer** egy korábbi változatához készítették, futtassa a programot kompatibilitási módban. A Programkompatibilitás varázsló úgy konfigurálja a programot, hogy az egy korábbi Microsoft® Windows® operációs rendszerhez hasonló környezetben fusson.

*Windows Vista®*

1. Kattintson a következőkre: **Start**  → **Vezérlőpult** → **Programok** → **Használjon egy régebbi programot ezen a Windows verzión.**
2. Az üdvözlőképernyőn kattintson a **Tovább** gombra.
3. Kövesse a képernyőn megjelenő utasításokat.

### Windows® 7

1. Kattintson a következőkre: **Start**  → **Vezérlőpult** → **Programok** → **Futtasson egy régebbi programot ezen a Windows verzión.**
2. Az üdvözlőképernyőn kattintson a **Tovább** gombra.
3. Kövesse a képernyőn megjelenő utasításokat.

### Bármilyen más szoftverprobléma esetén —

- Azonnal készítsen biztonsági másolatot a fájljairól.
- Víruskereső programmal vizsgálja át a merevlemezt vagy a CD-ket.
- Mentsen el és zárjon be minden nyitott fájlt vagy programot, majd a **Start**  menün keresztül állítsa le a számítógépet.

- Hibaelhárítási információkért tanulmányozza a szoftver dokumentációját, vagy érdeklődjön a gyártónál:
  - Győződjön meg arról, hogy a program kompatibilis-e a számítógépére telepített operációs rendszerrel.
  - Győződjön meg róla, hogy a számítógép megfelel-e a szoftver futtatásához szükséges minimális hardverkövetelményeknek. További tudnivalókat a szoftver dokumentációjában olvashat.
  - Győződjön meg arról, hogy a program megfelelően van-e telepítve és konfigurálva.
  - Ellenőrizze, hogy az eszközillesztők nem ütköznek-e a programmal.
  - Szükség esetén távolítsa el, majd telepítse újra a programot.



# Támogatási eszközök használata

## Dell támogatási központ

A **Dell támogatási központ** segít megtalálni a szerviz-, támogatás- és rendszerspecifikus információkat.

Az alkalmazás futtatásához kattintson a tálcán lévő  ikonra.

A **Dell támogatási központ** honlapján látható a számítógép típuszáma, szervizcímkeje és expressz szervizkódja valamint a szerviz elérhetősége.

A honlap hivatkozásokat tartalmaz az alábbiak eléréséhez:



---

### Önsegítő eszközök

(Hibaelhárítás, Biztonság, Rendszerteljesítmény, Hálózat/Internet, Biztonsági mentés/Visszaállítás és Windows operációs rendszer)



---

### Figyelmeztetések

(a számítógéppel kapcsolatos műszaki támogatási figyelmeztetések)

---



**Segítség a Delltől** (Műszaki támogatás a DellConnect™-tel, Ügyfélszolgálat, Oktatás és oktatóanyagok, „Hogyan kell” sűgó a Solution Station™ szolgáltatáson keresztül és Online vizsgálat a PC CheckUppal)



**A rendszer**  
(Rendszerdokumentáció,  
Jótállási információk,  
Rendszerinformációk,  
Frissítések és tartozékok)

A **Dell támogatási központra** és a rendelkezésre álló támogató eszközökre vonatkozó bővebb információért kattintson a **Szolgáltatások** fülre a **support.dell.com weboldalon**.

## Saját Dell letöltések

**MEGJEGYZÉS:** Előfordulhat, hogy a Saját Dell letöltések nem érhető el minden területen.

Az új számítógépre előtelepített szoftverek némelyikéhez nem tartozik biztonsági CD vagy DVD. A szoftver a Saját Dell letöltések webhelyen érhető el. Erről a webhelyről újratelepítés vagy saját biztonsági másolat céljára letölthetők az elérhető szoftverek.

Regisztrálás és a Saját Dell letöltések használata:

1. Látogassa meg a **downloadstore.dell.com/media** címet.
2. A regisztráláshoz és a szoftverek letöltéséhez kövesse a képernyőn megjelenő utasításokat.

Szoftverek újratelepítése vagy biztonsági másolat készítése a szoftverekről jövőbeli használatra.

## Rendszerüzenetek

Ha a számítógéppel probléma merül fel vagy hiba történik, akkor megjelenhet egy rendszerüzenet, amely segíthet azonosítani a probléma okát és megoldani a problémát.

 **MEGJEGYZÉS:** Ha a kapott üzenet nem szerepel a táblázatban, akkor olvassa el az operációs rendszer vagy az üzenet megjelenésekor futó program dokumentációját. Elolvashatja a *Dell műszaki útmutatót* melyet a merevlemezen vagy a **support.dell.com** weboldalon talál, illetve kapcsolatba léphet a Dell-lel „A Dell elérhetőségei” (66 oldal) egyikén.

**Figyelem! A rendszer indításának előző kísérletei az [nnnn] ellenőrzési pontnál meghiúsultak. A probléma megoldása érdekében jegyezze fel az ellenőrzési pontot, és forduljon a Dell műszaki támogatásához** — A számítógép egymás után háromszor, ugyanazon hiba miatt nem tudta befejezni az indítási rutint. Kérje a Dell segítségét (lásd „A Dell elérhetőségei” című részt az 66 oldalon).

**CMOS ellenőrzőösszeg-hiba** — Lehetséges alaplaphiba vagy a gombemlem merült. Ki kell cserélni az akkumulátort. Lásd a *Szervizelési Kézikönyvet* a **support.dell.com/manuals** oldalon, vagy vegye fel a kapcsolatot a Dell-lel (lásd „A Dell elérhetőségei” című részt az 66. oldalon).

### **Processzor-ventilátor hiba** —

A processzor-ventilátor elromlott.

A processzor-ventilátor cseréje szükséges.

Lásd a *Szervizelési kézikönyvet*

a [support.dell.com/manuals](http://support.dell.com/manuals) weboldalon.

### **Merevlemezhiba** —

Lehetséges merevlemezhiba a HDD POST teszt

során. Kérje a Dell segítségét (lásd „A Dell elérhetőségei” című részt az 66 oldalon).

### **Merevlemez-olvasási hiba** —

Lehetséges merevlemezhiba a merevlemez-indítási

teszt során. Kérje a Dell segítségét (lásd

„A Dell elérhetőségei” című részt az 66 oldalon).

### **Billentyűzet hibája** —

Cserélje ki a billentyűzetet, vagy ellenőrizze a kábel megfelelő csatlakozását.

### **No boot device available (Nem áll rendelkezésre rendszerindító eszköz)** —

A merevlemezen nincs indítópartíció, a merevlemez kábele meglazult, illetve nincs indítható eszköz.

- Ha a merevlemez a rendszerindító eszköz, gondoskodjon arról, hogy a kábelek csatlakoztatva legyenek, és arról, hogy a meghajtó megfelelően legyen telepítve, illetve particionálva legyen, mint rendszerindító eszköz.

- Lépjen be a Rendszerbeállításba, és gondoskodjon arról, hogy az indító szekvencia információk helyesek legyenek. Lásd a *Szervizelési kézikönyvet* a [support.dell.com/manuals](http://support.dell.com/manuals) weboldalon.

**Nincs időzítőszignál-megszakítás** — Az alaplapon az egyik chip meghibásodhatott, vagy alaplaphiba lépett fel. Lásd a *Szervizelési Kézikönyvet* a [support.dell.com/manuals](http://support.dell.com/manuals) oldalon, vagy vegye fel a kapcsolatot a Dell-lel (lásd „A Dell elérhetőségei” című részt az 66. oldalon).

**USB túlfeszültséghiba** — Válassza le az USB-eszközt. Az USB-eszköznek több feszültségre van szüksége, hogy megfelelően működjön. Használjon külső áramforrást az USB-eszköz csatlakoztatásához, vagy ha az eszköz két USB-kábellel rendelkezik, akkor csatlakoztassa mindkettőt.

**MEGJEGYZÉS - A merevlemez ÖNELLENŐRZŐ RENDSZERE jelentette, hogy egy paraméter a normális határokon kívül van. A Dell azt ajánlja, hogy rendszeresen készítse biztonsági másolatot adatairól. Egy paraméter, amely túllépte a normál működési tartományát, jelezhet problémát is a merevlemezen — S.M.A.R.T hiba, lehetséges merevlemezhiba. Kérje a Dell segítségét (lásd „A Dell elérhetőségei” című részt az 66 oldalon).**

## Hardver hibaelhárítás

Ha az operációs rendszer beállításakor egy eszközt nem észlel a rendszer, vagy konfigurálását nem találja megfelelőnek, a **hardverhiba-elhárító** segítségével feloldhatja az összeférhetetlenséget.



A hardverhiba-elhárító indítása:

1. Kattintson a **Start**  → **Súgó és támogatás** lehetőségre.
2. A keresőmezőbe írja be a **hardverhiba-elhárító** kifejezést, és a keresés elindításához nyomja le az <Enter> billentyűt.
3. A keresés eredményei közül válassza ki a problémát legjobban leíró választási lehetőséget a további hibaelhárító lépések követéséhez.

## Dell Diagnostics

Ha probléma merül fel a számítógéppel, végezze el a „Lefagyás és szoftverproblémák” című részben ismertetett ellenőrzéseket (lásd: 36 oldal), futtassa le a Dell Diagnostics programot, és csak azt követően forduljon a Dellhez segítségért.

Mielőtt nekiállna, ajánlott kinyomtatnia a lépéseket.

-  **MEGJEGYZÉS:** A Dell Diagnostics program csak Dell számítógépen működik.
-  **MEGJEGYZÉS:** Az illesztőprogramokat és segédprogramokat tartalmazó *Drivers and Utilities* adathordozó opcionális, ezért elképzelhető, hogy nem képezi a számítógép részét.

Ellenőrizze, hogy a tesztelendő készülék megjelenik-e és aktív-e a Rendszerbeállítás segédprogramban. Nyomja meg az <F2> gombot közvetlenül a bekapcsoláskor végzett öndiagnosztika (POST) közben a System Setup (Rendszerbeállítás) (BIOS) segédprogramba való belépéshez.

A Dell Diagnostics programot a merevlemezről vagy a *Drivers and Utilities* lemezről indíthatja el.

### A Dell Diagnostics indítása a merevlemezről

A Dell Diagnostics program a merevlemez egy rejtett diagnosztikai segédprogram partíciójában található.

-  **MEGJEGYZÉS:** Ha a számítógép képernyője üres marad, lépjen kapcsolatba a Dell-lel (lásd „A Dell elérhetőségei” című részt az 66 oldalon).

1. Győződjön meg arról, hogy a számítógép megfelelően működő elektromos aljzathoz csatlakozik-e.
2. Kapcsolja be (vagy indítsa újra) a számítógépet.
3. Amikor a DELL™ embléma megjelenik, azonnal nyomja meg az <F12> billentyűt. Válassza ki a **Diagnosztika** elemet az indítómenüből, és nyomja meg az <Enter> billentyűt. Ez egyes számítógépeknél elindítja a PSA-t (Indítás előtti rendszervizsgálat).

 **MEGJEGYZÉS:** Ha túl sokáig vár, és megjelenik az operációs rendszer emblémája, várjon tovább, amíg megjelenik a Microsoft® Windows® asztal; ezután kapcsolja ki a számítógépet, és próbálja újra.

 **MEGJEGYZÉS:** Ha arra vonatkozó figyelmeztető üzenetet lát, hogy nem található a diagnosztikai segédprogramok partíciója, futtassa a Dell Diagnostics programot a *Drivers and Utilities* lemezről.

*Ha a rendszer PSA-t hajt végre:*

- a. A PSA megkezdi a tesztek futtatását.
- b. Ha a PSA sikeresen lefut, a következő üzenet jelenik meg: „A rendszer eddig problémamentesnek bizonyult. Kívánja futtatni a hátralévő memóriateszteket? Ez kb. 30 percet vagy még több időt vesz igénybe. Kívánja folytatni? (Javasolt).”

- c. Amennyiben memóriaproblémákat tapasztal, nyomja meg az <y>, egyébként az <n> billentyűt. Megjelenik a következő üzenet:  
„Booting Dell Diagnostic Utility Partition. Press any key to continue. (A Dell Diagnostic segédprogram-partíció indítása. A folytatáshoz nyomja le bármelyik billentyűt.)”
- d. Bármelyik gomb lenyomásával nyissa meg a **Válasszon opciót** ablakot.

*Ha a rendszer nem hajt végre PSA-t:*

Nyomjon le egy billentyűt, hogy elindítsa a Dell Diagnostics programot a merevlemezen, és belépjen a **Beállítás kiválasztása** ablakba.

4. Válassza ki a futtatni kívánt tesztet.

5. Ha egy teszt során probléma merül fel, a képernyőn üzenet jelenik meg a hibakóddal és a probléma leírásával. Jegyezze fel a hibakódot és a probléma leírását, majd vegye fel a kapcsolatot a Dell-lel, lásd „A Dell elérhetőségei” című részt az 66 oldalon.

 **MEGJEGYZÉS:** A számítógép szervizcímkéje az egyes tesztképernyők tetején jelenik meg. A szervizcímke segítségével azonosíthatja a számítógépet a Dell-lel való kommunikáció során.

6. A tesztek végrehajtása után zárja be a tesztképernyőt, ha vissza kíván térni a **Válasszon opciót** ablakhoz.
7. A Dell Diagnostics programból való kilépéshez és a számítógép újraindításához kattintson a **Kilépés** gombra.



## A Dell Diagnostics indítása a Drivers and Utilities (illesztő- és segédprogramokat tartalmazó) lemezről

 **MEGJEGYZÉS:** Az illesztőprogramokat és segédprogramokat tartalmazó *Drivers and Utilities* lemez opcionális, ezért elképzelhető, hogy nem kapott ilyet a számítógéphez.

1. Helyezze be a *Drivers and Utilities* lemezt.
2. Állítsa le, majd indítsa újra a számítógépet. Amikor megjelenik a DELL™ logó, azonnal nyomja meg az <F12> billentyűt.

 **MEGJEGYZÉS:** Ha túl sokáig vár, és megjelenik az operációs rendszer emblémája, várjon tovább, amíg megjelenik a Microsoft® Windows® asztal; ezután kapcsolja ki a számítógépet, és próbálja újra.

 **MEGJEGYZÉS:** Az alábbi lépések csak egy alkalomra változtatják meg az indító szekvenciát. A következő indítás alkalmával a számítógép a rendszerbeállításokban megadott eszközöknek megfelelően indul el.

3. Amikor megjelenik az indítóeszközök listája, jelölje ki a **CD/DVD/CD-RW** meghajtót, majd nyomja le az <Enter> gombot.
4. A megjelenő menüből válassza ki a **Boot from CD-ROM** (CD/DVD meghajtóról történő indítás) lehetőséget, majd nyomja meg az <Enter> billentyűt.
5. Nyomja meg az 1-es billentyűt a CD menü elindításához, majd a folytatáshoz nyomja meg az <Enter> billentyűt.

6. A számozott listában válassza a **Run the 32 Bit Dell Diagnostics** (A 32 bites Dell Diagnostics program futtatása) parancsot. Ha több verzió is fel van sorolva, válassza a számítógépének megfelelőt.
  7. Válassza ki a futtatni kívánt tesztet.
  8. Ha egy teszt során probléma merül fel, a képernyőn üzenet jelenik meg a hibakóddal és a probléma leírásával. Jegyezze fel a hibakódot és a probléma leírását, majd vegye fel a kapcsolatot a Dell-lel, lásd „A Dell elérhetőségei” című részt az 66 oldalon.
-  **MEGJEGYZÉS:** A számítógép szervizcímkéje az egyes tesztképernyők tetején jelenik meg. A szervizcímké segítségével azonosíthatja a számítógépet a Dell-lel való kommunikáció során.
9. A tesztek végrehajtása után zárja be a tesztképernyőt, ha vissza kíván térni a **Válasszon opciót** ablakhoz. A Dell Diagnostics programból való kilépéshez és a számítógép újraindításához kattintson a **Kilépés** gombra.
  10. Ha ki szeretne lépni a Dell Diagnostics segédprogramból, és újra kívánja indítani a számítógépet, kattintson a **Kilépés** gombra.
  11. Távolítsa el a *Drivers and Utilities* lemezt.

# Az operációs rendszer helyreállítása

Az operációs rendszer a következő módok egyikével állítható vissza:

**△ VIGYÁZAT: A Dell Factory Image Restore (Dell gyári lemezkép visszaállítása) és az *Operating System* (Operációs rendszer) lemez véglegesen töröl minden, a számítógépen tárolt adatfájlt. Ha módja van rá, készítsen biztonsági másolatot az adatokról e szolgáltatások használata előtt.**

Opció	Használja a
System Restore (Rendszer-visszaállítás)	lehetőséget elsődleges megoldásként
Dell DataSafe helyi biztonsági másolat	ha a System Restore (rendszer-visszaállítás) nem oldja meg a problémát
Rendszer-helyreállító adathordozó	ha az operációs rendszer hibája miatt nem lehet a rendszer-visszaállítást és a DataSafe helyi biztonsági másolat szolgáltatást használni ha a gyári lemezképet egy újonnan beszerelt merevlemezre telepíti

## Az operációs rendszer helyreállítása

Opció	Használja a
Dell Factory Image Restore (Dell gyári lemezkép visszaállítása)	a számítógép visszaállítása az operációs rendszer megvásárlásakor meglévő állapotába
<i>Operációs rendszer</i> lemez	az operációs rendszer újratelepítése a számítógépen

 **MEGJEGYZÉS:** Az *Operating System* (Operációs rendszer) lemez opcionális, ezért elképzelhető, hogy nem kapott ilyet a számítógéphez.

## Rendszer-visszaállítás

A Microsoft® Windows® operációs rendszer rendszer-visszaállítási funkciója segítségével a számítógép visszaállítható egy korábbi, működőképes állapotra (az adatfájlok érintése nélkül), ha a hardverben, szoftverben vagy más rendszerbeállításban történt módosítás miatt a rendszer nemkívánatos működési állapotba került. A rendszer-visszaállítás bármely módosítása a számítógépen teljes mértékben visszafordítható.

**△ VIGYÁZAT: Az adatfájlokról rendszeresen készítsen biztonsági másolatot. A rendszer-visszaállítás nem követi nyomon az adatfájlokat, és nem is állítja helyre őket.**

## Rendszer-visszaállítás indítása

1. Kattintson a **Start**  gombra.
2. A Keresés mezőbe írja be a **Rendszer-visszaállítás** szót, és nyomja le az <Enter> billentyűt.

**✎ MEGJEGYZÉS:** Megjelenhet a **Felhasználói fiókok felügyelete** ablak. Ha rendszergazdai jogokkal rendelkezik a számítógépen, kattintson a **Folytatás** gombra, ellenkező esetben a művelet folytatásához kérje a rendszergazda segítségét.

3. Kattintson a **Tovább** gombra, és kövesse a képernyőn megjelenő utasításokat.

Abban az esetben, ha a rendszer-visszaállítás nem oldotta meg a problémát, visszavonhatja a legutóbbi rendszer-visszaállítást.

### A legutóbbi rendszer-visszaállítás visszavonása

 **MEGJEGYZÉS:** A legutóbbi rendszer-visszaállítás visszavonása előtt mentsen és zárjon be minden nyitott fájlt, és lépjen ki minden futó programból. A rendszer teljes visszaállításáig ne módosítson, nyisson meg vagy töröljön fájlokat, illetve programokat.

1. Kattintson a **Start**  gombra.
2. A Keresés mezőbe írja be a `Rendszer-visszaállítás` szót, és nyomja le az <Enter> billentyűt.
3. Kattintson az **Utolsó visszaállítás visszavonása** lehetőségre, majd pedig a **Tovább** gombra.
4. Kövesse a fennmaradó kijelzőn megjelenő utasításokat.

### Dell DataSafe helyi biztonsági másolat

 **VIGYÁZAT:** A Dell DataSafe helyi biztonsági másolat véglegesen töröl minden, a számítógép vásárlása után telepített programot és illesztőprogramot. Készítse elő a Dell DataSafe helyi biztonsági másolat használata után telepíteni kívánt alkalmazások biztonsági másolatait tartalmazó adathordozókat. A Dell DataSafe helyi biztonsági másolat szolgáltatást csak abban az esetben használja, ha a rendszer-visszaállítás nem oldotta meg az operációs rendszer problémáját.

 **VIGYÁZAT:** Bár a Dell DataSafe helyi biztonsági másolat szolgáltatást úgy készítették el, hogy megőrizze a számítógépen levő adatfájlokat, a Dell DataSafe helyi biztonsági másolat használata előtt ajánlott biztonsági másolatot készíteni az adatfájlokról.

 **MEGJEGYZÉS:** Előfordulhat, hogy a Dell DataSafe helyi biztonsági másolat nem érhető el minden régióban.

 **MEGJEGYZÉS:** Ha a Dell DataSafe helyi biztonsági másolat nem érhető el a számítógépen, használja a Dell Factory Image Restore (lásd: „Dell Factory Image Restore” fejezet, 56 oldal) az operációs rendszer visszaállításához.

A Dell DataSafe helyi biztonsági másolat szolgáltatással helyreállíthatja az operációs rendszer azon működési állapotát, melyben az a számítógép vásárlása idején volt, megőrizve az adatfájlokat is.

A Dell DataSafe helyi biztonsági másolat segítségével:

- A számítógép egy korábbi működési állapotba állítható vissza
- Rendszer-helyreállító adathordozó hozható létre

## **Dell DataSafe helyi biztonsági másolat, alap**

A gyári lemezkép visszaállítása az adatfájlok megőrzésével:

1. Kapcsolja ki a számítógépet.
2. Húzza ki az össze, számítógéphez csatlakoztatott eszközt (USB-meghajtó, nyomtató, stb.) és távolítson el minden, hozzáadott belső hardvert.

## Az operációs rendszer helyreállítása

 **MEGJEGYZÉS:** Ne válassza le a kijelzőt, a billentyűzetet, az egeret és a tápkábelt.

3. Kapcsolja be a számítógépét.

4. Amikor a Dell™ embléma megjelenik, nyomja meg az <F8> billentyűt többször egymás után a **Speciális rendszerindítási beállítások** ablak megjelenéséig.

 **MEGJEGYZÉS:** Ha túl sokáig vár, és megjelenik az operációs rendszer emblémája, várjon tovább, amíg megjelenik a Microsoft® Windows® asztal; ezután kapcsolja ki a számítógépet, és próbálja újra.

5. Válassza a **Számítógép javítása** lehetőséget.

6. Válassza a **Dell DataSafe helyi és vészhelyzeti biztonsági másolat** lehetőséget a **Rendszer-helyreállítási beállítások** menüből, majd kövesse a képernyőn megjelenő utasításokat.

 **MEGJEGYZÉS:** A helyreállítási művelet egy óránál is tovább tarthat, a helyreállítandó adatok méretétől függően.

 **MEGJEGYZÉS:** Bővebb információért lásd a tudásbázis 353560. sz. cikkét a [support.dell.com](http://support.dell.com) weboldalon.

## Frissítés a Dell DataSafe Local Backup Professional (Professzionális DataSafe helyi biztonsági másolat) szolgáltatásra

 **MEGJEGYZÉS:** A Dell DataSafe Local Backup Professional esetleg telepítve van már a számítógépre, ha vásárláskor megrendelte azt.



A Dell DataSafe Local Backup Professional további funkciókat nyújt, amelyek segítségével:

- Fájltípusonként készíthet biztonsági másolatot és visszaállítást a számítógépen
- Helyi tárolóeszközre készíthet biztonsági másolatokat a fájlokról
- Automatikus biztonságimásolat-készítést ütemezhet

Frissítés a professzionális Dell DataSafe helyi biztonsági másolat szolgáltatásra:

1. Kattintson duplán a Dell DataSafe helyi biztonsági másolat ikonra  a tálcán.
2. Kattintson az **UPGRADE NOW!** (Frissítés most) lehetőségre
3. A telepítéshez kövesse a képernyőn megjelenő utasításokat.

## Rendszer-helyreállító adathordozó

 **VIGYÁZAT:** Bár a rendszer-helyreállító adathordozó úgy készül, hogy megőrizze a számítógépen levő adatfájlokat, a rendszer-helyreállító adathordozó használata előtt ajánlott biztonsági másolatot készíteni az adatfájlokról.

A Dell DataSafe helyi biztonsági másolat segítségével létrehozott rendszer-helyreállító adathordozó révén helyreállíthatja az operációs rendszer azon működési állapotát, melyben az a számítógép vásárlása idején volt, megőrizve az adatfájlokat is.

A rendszer-helyreállító adathordozót a következő esetekben kell használni:

- Ha az operációs rendszer hibája miatt a számítógépre telepített helyreállítási lehetőségek nem használhatók.

## Az operációs rendszer helyreállítása

- Ha a merevlemez hibája miatt az adatok nem állíthatók vissza.

A számítógép gyári lemezképének visszaállítása rendszer-helyreállító adathordozó segítségével:

1. Helyezze be a rendszer-helyreállító adathordozót vagy USB-kulcsot, és indítsa újra a számítógépet.
2. Amikor a DELL™ embléma megjelenik, azonnal nyomja meg az <F12> billentyűt.

 **MEGJEGYZÉS:** Ha túl sokáig vár, és megjelenik az operációs rendszer emblémája, várjon tovább, amíg megjelenik a Microsoft® Windows® asztal; ezután kapcsolja ki a számítógépet, és próbálja újra.

3. Válassza ki a listáról a megfelelő indítóeszközt, majd nyomja meg az <Enter> billentyűt.
4. A helyreállítás folyamat elvégzéséhez kövesse a képernyőn megjelenő utasításokat.

## Dell Factory Image Restore

 **VIGYÁZAT:** A Dell Factory Image Restore szolgáltatás véglegesen töröl minden adatot a merevlemezről, eltávolít minden olyan programot és illesztőprogramot, amit Ön a számítógép átvétele óta telepített. Ha módja van rá, készítsen biztonsági másolatot az adatokról az opció használata előtt. A Dell Factory Image Restore szolgáltatást csak abban az esetben használja, ha a rendszer-visszaállítás nem oldotta meg az operációs rendszer problémáját.

 **MEGJEGYZÉS:** Lehetséges, hogy a Dell Factory Image Restore egyes országokban és számítógépeken nem elérhető.

 **MEGJEGYZÉS:** Ha a Dell Factory Image Restore nem érhető el a számítógépen, használja a Dell DataSafe helyi biztonsági másolat szolgáltatást (lásd: „Dell DataSafe helyi biztonsági másolat” fejezet, 52 oldal) az operációs rendszer visszaállításához.

A Dell Factory Image Restore (Dell gyári lemezkép visszaállítása) szolgáltatást csak utolsó módszerként használja az operációs rendszer visszaállítására. A szolgáltatás a merevlemez a számítógép vásárlásakor működőképes állapotra állítja vissza. A számítógép kézhezvétele óta telepített minden program és fájl, – többek között az adatfájlok is – véglegesen törlődnek a merevlemezről. Az adatfájlok közé tartoznak a dokumentumok, a táblázatok, az e-mail üzenetek, a digitális fényképek, a zenefájlok stb. Lehetőség szerint készítsen biztonsági másolatot minden adatról a Dell Factory Image Restore (Dell

gyári lemezkép visszaállítása) szolgáltatás használata előtt.

## **A Dell Factory Image Restore (Dell gyári lemezkép visszaállítása) elindítása.**

1. Kapcsolja be a számítógépet.
2. Amikor a DELL™ embléma megjelenik, nyomja meg az <F8> billentyűt többször egymás után a **Speciális rendszerindítási beállítások** ablak megjelenéséig.

 **MEGJEGYZÉS:** Ha túl sokáig vár, és megjelenik az operációs rendszer emblémája, várjon tovább, amíg megjelenik a Microsoft® Windows® asztal; ezután kapcsolja ki a számítógépet, és próbálja újra.

## Az operációs rendszer helyreállítása

3. Válassza a **Számítógép javítása** lehetőséget.

Megjelenik a **Rendszer-helyreállító beállítások** ablak.

4. Válasszon billentyűzetkiosztást, majd kattintson a **Tovább** gombra.

5. A javítási opciók eléréséhez jelentkezzen be helyi felhasználóként. A parancssor eléréséhez írja be a **Felhasználó neve** mezőbe, hogy `rendszergazda`, majd kattintson az **OK** gombra.

6. Kattintson a **Dell Factory Image Restore** elemre. Megjelenik a **Dell Factory Image Restore** üdvözlőképernyő.

 **MEGJEGYZÉS:** A konfigurációtól függően a **Dell Factory Tools**, majd a **Dell Factory Image Restore** lehetőséget választhatja.

7. Kattintson a **Next** (Tovább) gombra. Megjelenik a **Confirm Data Deletion** (Adattörlés jóváhagyása) képernyő.

 **MEGJEGYZÉS:** Amennyiben nem akarja folytatni a Dell Factory Image Restore segédprogramot, kattintson a **Cancel** (Mégsem) gombra.

8. A jelölőnégyzet bejelölésével engedélyezze a merevlemez formázásának és a rendszerszoftver gyári állapotba való visszaállításának folytatását, majd kattintson a **Next** (Tovább) gombra. Elkezdődik a visszaállítási folyamat, amely legalább öt percet vesz igénybe. Az operációs rendszer és a gyárilag telepített alkalmazások visszaállításakor megjelenik egy üzenet.

9. Kattintson a **Befejezés** gombra a számítógép újraindításához.

# Segítségkérés

Amennyiben problémát tapasztal a számítógéppel, az alábbi lépésekben leírtak végrehajtásával diagnosztizálhatja, és elháríthatja a problémát:

1. A számítógép problémájára vonatkozó információkat és műveleteket a „Problémamegoldás” című fejezetben találja a 31 oldalon.
2. A Dell Diagnostics futtatási műveleteit lásd a „Dell Diagnostics” című részben, a 44 oldalon.
3. Töltse ki a Diagnosztikai ellenőrzőlistát a 65 oldalon.
4. A telepítési és hibaelhárítási műveletekhez vegye igénybe a **support.dell.com** honlapon elérhető online szolgáltatásokat. A Dell Support honlap bővebb támogatási listáját megtalálhatja

az „Online szolgáltatások” című fejezetben, az 61 oldalon.

5. Ha az előző lépések nem oldották meg a problémát, vegye fel a kapcsolatot a Dell-lel (lásd „A Dell elérhetőségei” című részt az 66 oldalon).

 **MEGJEGYZÉS:** Hívja a Dell támogatást a számítógép közelében lévő telefonról, hogy az ügyfélszolgálat munkatársa segíthessen a szükséges műveletek elvégzésében.

 **MEGJEGYZÉS:** Nem minden országban áll rendelkezésre a Dell expressz szervizkód rendszer.

A Dell automatizált telefonos rendszerének utasítására írja be az expressz szervizkódot, hogy a hívás a megfelelő ügyfélszolgálati munkatárshoz kerüljön. Ha nincsen expressz szervizkódja, nyissa meg a **Dell tartozékok** mappát, duplán kattintson az **Expressz szervizkód** ikonra, és kövesse az utasításokat.

 **MEGJEGYZÉS:** A következő szolgáltatások nem érhetők el folyamatosan mindenhol az Egyesült Államokon kívül. A helyi Dell képviselő tájékoztatást nyújt az elérhető szolgáltatásokról.

## Műszaki támogatás és ügyfélszolgálat

A Dell ügyfélszolgálatunk készséggel ad választ minden Dell hardverrel kapcsolatos kérdésre. Ügyfélszolgálatunk munkatársai számítógép alapú diagnosztikát használnak a gyors és pontos válaszok érdekében.

A Dell támogatási szolgálat elérhetőségét megtekintheti a „Telefonhívás előtti teendők” című részben, az 65 oldalon, majd keresse meg a lakóhelyének megfelelő elérhetőséget, vagy látogasson el a **support.dell.com** oldalra.

## DellConnect

A DellConnect™ egy egyszerű online hozzáférési eszköz, ami lehetővé teszi, hogy a Dell ügyfélszolgálati alkalmazottja egy szélessávú kapcsolattal hozzáférjen a számítógépéhez, majd diagnosztizálja, és megjavítsa a hibát az Ön felügyelete mellett. További információkért látogasson el a [support.dell.com/dellconnect](http://support.dell.com/dellconnect) oldalra.

## Online szolgáltatások

A Dell termékeit és szolgáltatásait az alábbi webhelyeken ismerheti meg:

- [www.dell.com](http://www.dell.com)
- [www.dell.com/ap](http://www.dell.com/ap) (csak Ázsia és a Csendes-óceán térsége)
- [www.dell.com/jp](http://www.dell.com/jp) (csak Japán)
- [www.euro.dell.com](http://www.euro.dell.com) (csak Európa)
- [www.dell.com/la](http://www.dell.com/la) (Latin Amerika és a Karib-térség országai)
- [www.dell.ca](http://www.dell.ca) (csak Kanada)

A Dell Support az alábbi webhelyeken és e-mail címeken keresztül érhető el:

### Dell Support weboldalak

- [support.dell.com](http://support.dell.com)
- [support.jp.dell.com](http://support.jp.dell.com) (csak Japán)
- [support.euro.dell.com](http://support.euro.dell.com) (csak Európa)

### Dell Support e-mail címek

- [mobile\\_support@us.dell.com](mailto:mobile_support@us.dell.com)
- [support@us.dell.com](mailto:support@us.dell.com)
- [la-techsupport@dell.com](mailto:la-techsupport@dell.com) (csak Latin-Amerika és a Karib-térség országai)
- [apsupport@dell.com](mailto:apsupport@dell.com) (csak Ázsia és a Csendes-óceáni térség)

### Dell marketing és értékesítési e-mail címek

- [apmarketing@dell.com](mailto:apmarketing@dell.com) (csak Ázsia és a Csendes-óceáni térség)
- [sales\\_canada@dell.com](mailto:sales_canada@dell.com) (csak Kanada)

### Névtelen fájlátviteli protokoll (FTP)

- [ftp.dell.com](ftp://ftp.dell.com)

Bejelentkezés felhasználóként: lépjen be névtelen felhasználóként, és használja az e-mail címét jelszóként.

## Automatizált rendelési állapot szolgálat

A Dellnél rendelt bármely termék állapotát ellenőrizheti a **support.dell.com** weblapon, vagy felhívhatja a rendelési állapottal foglalkozó automatizált szolgálatot. A rögzített hang megkéri Önt a rendelés megtalálásához és jelentéséhez szükséges adatok megadására.

Amennyiben problémája van megrendelésével, például alkatrészek hiányoznak vagy hibásak, vagy helytelen a számlázás, forduljon a Dell ügyfélszolgálatához. Híváskor készítse elő számláját vagy a csomagszelvényét.

A lakóhelyének megfelelő telefonszámot megtalálhatja a „Dell elérhetőségei” c. fejezetben az 66 oldalon.



## Termékinformáció

Ha információra van szüksége a Dellnél kapható további termékekkel kapcsolatban, vagy ha megrendelést szeretne feladni, látogasson el a **www.dell.com** weboldalra. A lakóhelyének megfelelő telefonszámért, vagy ha egy kereskedelmi ügyintézővel szeretne beszélni, lásd a „Dell elérhetőségei” című részt az 66 oldalon.

## Eszközök visszaküldése garanciális javításra vagy vételár-visszatérítésre

Készítsen elő minden javításra vagy visszafizetésre visszaküldendő eszközt, az alábbiak szerint:

 **MEGJEGYZÉS:** Mielőtt a terméket visszajuttatná a Dellhez, győződjön meg róla, hogy a merevlemezen vagy más adattárolón található minden adatról biztonsági másolatot készített. Távolítsa el minden bizalmas, szerzői jogvédelem alatt álló és személyes adatot, valamint az olyan cserélhető adathordozókat, mint a CD-k. A Dell nem vállal felelősséget semmilyen bizalmas, szerzői joggal védett vagy személyes adatért; adatvesztésért vagy -sérülésért; illetve az esetlegesen a számítógépben hagyott cserélhető adathordozó sérüléséért vagy elvesztéséért.

## Segítségkérés

1. Hívja fel a Dellt, hogy kapjon egy visszaküldött termékazonosító számot, és írja rá olvashatóan, jól kivehetően a dobozra. A lakóhelyének megfelelő telefonszámot megtalálhatja a „A Dell elérhetőségei” című részben, az 66 oldalon.
2. Küldje el a számla másolatát, és írja le részletesen a visszaküldés okát is.
3. Küldje el a diagnosztikai ellenőrzőlistát (lásd a „Diagnosztikai ellenőrzőlista” c. fejezetet az 65 oldalon), feltüntetve a futtatott tesztek és a Dell Diagnostics hibaüzeneteit (lásd a „Dell Diagnostics” című fejezetet a 44 oldalon).
4. A vételár visszatérítése esetén küldje el az eszköz(ök)höz tartozó kellékeket (tápkábelek, szoftverek, útmutatók stb.) is.
5. A visszaküldésre szánt berendezést csomagolja az eredeti (vagy azzal egyenértékű) csomagolásba.

 **MEGJEGYZÉS:** A szállítási költségeket Ön vállalja. Szintén Önnek kell gondoskodnia a visszaküldött termék biztosításáról, valamint vállalni a termék szállítás közbeni eltűnésének kockázatát. Utánvétellel feladott csomagokat a Dellnek nem áll módjában elfogadni.

 **MEGJEGYZÉS:** Azokat a csomagokat, amelyek az előírt követelményeknek nem tesznek eleget, nem vesszük át, hanem visszaküldjük a feladónak.

## Telefonhívás előtti teendők

 **MEGJEGYZÉS:** Híváskor készítse elő az expressz szervizkódot. A kód segítségével a Dell automata telefonos támogatási rendszere hatékonyabban irányítja hívását a megfelelő helyre. A Dell a szervizcímekét is kérheti Öntől.

Ne felejtse el kitölteni a következő Diagnosztikai ellenőrzőlistát. Ha lehetséges, kapcsolja be a számítógépet, mielőtt felhívja a Dellt segítségért, és a számítógép közelében lévő készülékről telefonáljon. Előfordulhat, hogy megkéri néhány parancs begépelésére, részletes információ átadására működés közben, vagy hogy próbálja ki más lehetséges hibaelhárítási lépést magán a számítógépen. Győződjön meg róla, hogy a számítógép dokumentációja elérhető.

### Diagnosztikai ellenőrzőlista

- Név:
- Dátum:
- Cím:
- Telefonszám:
- Szervizcímke és expressz szervizkód (a számítógép tetején lévő címékén található):
- Visszaküldött termék azonosítószáma (ha kapott ilyet a Dell műszaki támogatást ellátó munkatársától):
- Operációs rendszer és verziója:
- Eszközök:
- Bővítőkétyák:
- Csatlakozik hálózathoz? Igen/Nem
- Hálózat, verzió és hálózati adapter:
- Programok és verziók:

## Segítségkérés

Nézze át az operációs rendszer dokumentációját, hogy meghatározhassa a rendszerindító fájlok tartalmát. Ha a számítógéphez nyomtató csatlakozik, nyomtasson ki minden fájlt. Ha mégsem, mentse el az összes fájl tartalmát, mielőtt felhívna a Dellt.

- Hibaüzenet, hangkód vagy diagnosztikai kód:
- A probléma leírása és a végrehajtott hibaelhárítási műveletek:

## Kapcsolatfelvétel a Dell-lel

Az Amerikai Egyesült Államokban lévő ügyfelek hívják a 800--WWW-DELL (800-999-3355) számot.

 **MEGJEGYZÉS:** Amennyiben nem rendelkezik aktív internetkapcsolattal, megtalálhatja az elérhetőségeket a megrendelőlap, számlán, csomagszelvényen vagy a Dell termékkatalógusban.

A Dell többféle online és telefonos támogatási és szolgáltatási megoldást kínál. Az elérhetőség országonként és termékenként változik, és előfordulhat, hogy néhány szolgáltatás nem áll rendelkezésre az Ön területén. A Dell megkeresése kereskedelmi, műszaki támogatás vagy ügyfélszolgálati ügyben:

1. Látogassa meg a [www.dell.com/contactdell](http://www.dell.com/contactdell) oldalt.
2. Válassza ki az adott országot vagy területet.
3. Válassza a szükséges szolgáltatás vagy támogatás hivatkozását.
4. Lépjen kapcsolatba a Dell-lel az Önnek legkényelmesebb módon.

# További információk és források keresése

## Ha további információkra van szüksége:

## Lásd:

---

Az operációs rendszer újratelepítése

„Rendszer-helyreállító adathordozó”, 55 oldal

---

diagnosztikai program futtatása a számítógépen

„Dell Diagnostics”, 44 oldal

---

rendszer szoftver újratelepítése

„Saját Dell letöltések”, 40 oldal

---

további információk a Microsoft® Windows® operációs rendszerről és funkcióiról

**support.dell.com**

---

## Ha további információkra van szüksége:

---

a számítógép frissítése új vagy további összetevőkkel, így új merevlemezzel elhasznált vagy meghibásodott alkatrészek újratelepítése vagy cseréje

---

további biztonsági útmutatások a számítógéphez

a garancia adatai, a szerződési feltételek (csak az Amerikai Egyesült Államokban), a biztonsági előírások, a szabályozási és ergonómiai információk, valamint a végfelhasználói licencszerződés áttekintése

---

## Lásd:

---

A *Szervizelési kézikönyvet* megtalálja a **support.dell.com/manuals** weboldalon



**MEGJEGYZÉS:** Egyes országokban a számítógép felnyitásával és az alkatrészek kicserélésével érvényét vesztheti a garancia. Mielőtt belenyúlna a számítógépbe, ellenőrizze a garanciára és a termékvisszavételre vonatkozó irányelveket.

---

a számítógéphez mellékelt biztonsági és hatósági dokumentumokat lásd a megfelelőséggel kapcsolatos következő weboldalon:

**[www.dell.com/regulatory\\_compliance](http://www.dell.com/regulatory_compliance)**.

---

## Ha további információkra van szüksége:

A szervizcímke/expressz szervizkód azonosítása – A számítógépet a szervizcímkével lehet azonosítani a **support.dell.com** webhely használatakor vagy a műszaki támogatás igénybevételekor

illesztőprogramok és letöltések keresése; „olvással” fájlok

műszaki és a terméktámogatás elérése

Új megrendelések állapotának ellenőrzése  
megoldás- és válaszkeresés a gyakori kérdésekre

a műszaki változtatásokra vonatkozó információk vagy olyan referenciaanyagok keresése, amelyek szakemberek és tapasztaltabb felhasználók számára fontos fejlesztésekről vagy frissített műszaki dokumentációkról szólnak

## Lásd:

a számítógép alja



a **Dell támogatási központ**. A **Dell támogatási központ** elindításához kattintson a tálcán levő  ikonra.

**support.dell.com**



# Alapvető műszaki adatok

Ez a fejezet információkat tartalmaz a számítógép beállításáról és frissítéséről, vagy az illesztőprogramok frissítéséről. Részletesebb műszaki adatokat a *Comprehensive Specifications* (Részletes műszaki adatok) pont alatt találhat a **support.dell.com/manuals** weboldalon.

 **MEGJEGYZÉS:** A kínált opciók területenként eltérők lehetnek. Ha többet szeretne megtudni a számítógép konfigurációjáról, kattintson a **Start**  → **Súgó és támogatás** menüpontra, és válassza a számítógép adatainak megtekintését.

## Számítógépmodell

---

Dell™ Inspiron™ 560

Dell Inspiron 570

## Processzortípusok

---

Inspiron 560

Intel® Celeron®

Intel Pentium® Dual Core

Intel Core™2 Duo

Intel Core2 Quad

Inspiron 570

AMD® Sempron™

AMD Athlon™ II X2/X3/X4

AMD Phenom™ II X2/  
X3/X4

### Meghajtók

---

Kívülről elérhető	két 5.25-hüvelykes beépítőhely SATA DVD-ROM, SATA DVD+/-RW Super Multi Drive, vagy Blu-ray Disc™ kombó meghajtó számára.
	egy 3,5 inches FlexBay
Belülről elérhető	kettő 3,5"-hüvelykes beépítőhely SATA merevlemezek számára

### A számítógép adatai

---

Rendszer chipkészlet	Intel G43 (Inspiron 560) AMD 785G (Inspiron 570)
----------------------	---

### Memória

---

Csatlakozók	négy, belülről elérhető DIMM foglalat
Kapacitás	1 GB és 2 GB
Memória típusa	DDR3 DIMM; csak non-ECC memóriák
Minimum	1 GB
Maximális méret	8 GB



**MEGJEGYZÉS:** A memória bővítésével kapcsolatban lásd a *Szervizelési kézikönyvet* a [support.dell.com/manuals](http://support.dell.com/manuals) oldalon.

**Videó**

Beépített	Intel GMA X4500 (Inspiron 560) ATI Radeon™ HD 4200 (Inspiron 570)
Különálló	PCI Express x16 kártya (opcionális)

**Hangkártya**

Típus	integrált, 7,1 csatornás, kiváló minőségű audió
-------	--

**Külső csatlakozók**

Hálózati adapter	egy RJ45 csatlakozó
USB	2 db előlapi- és 4 db hátdoldali USB 2.0 szabványú csatlakozó
Hangkártya	előlap - fejhallgató- és mikrofoncsatlakozók  hátsó panel — hat csatlakozó a 7.1 csatornás támogatáshoz
Videó	egy 15 lyukas VGA csatlakozó és egy 19 tűs HDMI csatlakozó

### Kommunikáció

---

Vezeték nélküli (opcionális) PCI Express Wi-Fi kártya 802.11a/b/g/n támogatással

Modem (opcionális) PCI modem

### Áramellátás

---

Teljesítmény 300 W

Feszültség 115/230 V váltakozó feszültség

Gombelem CR2032 lítium

### Fizikai méretek

---

Magasság 375,92 mm  
(14,8 hüvelyk)

Szélesség 176,02 mm  
(6,93 hüvelyk)

### Fizikai méretek

---

Mélység 442,98 mm  
(17,44 hüvelyk)

Súly (legkisebb) 7,9 kg (17,4 font)

### A számítógép környezete

---

Hőmérséklettartományok:

Működési 10°C - 35°C  
(50°F - 95°F)

Adattárolás -40°C - 65°C  
(-40°F - 149°F)

Relatív páratartalom 20% - 80%  
(nem lecsapódó)  
(maximum):

## A számítógép környezete

---

Maximális rezgés (a felhasználói környezetet szimuláló véletlenszerű rezgési spektrum használatával):

Működési            0,25 GRMS

Készenléti         2,2 GRMS

Maximális rázkódás (működési – a merevlemezen futó Dell Diagnostics segédprogrammal egy 2 milliszekundumos fél-színusz hullám erejéig mérve; készenléti – a merevlemez fejének alaphelyzetében egy 2 milliszekundumos fél-színusz hullám erejéig mérve):

Működési            40G 2 ms időtartamra  
51 cm/s sebességgel

Készenléti         50G 26 ms  
időtartamra 813 cm/s  
sebességgel

## A számítógép környezete

---

Magasság (maximum):

Működési            –15,2 - 3 048 m  
(–50 - 10 000 láb)

Tárolás                –15,2 - 10 668 m  
(–50 - 35 000 láb)

Légszennyezési    legfeljebb G2-es  
szint                    osztályú az  
ISA-S71.04-1985 jelű  
szabvány szerint

# Függelék

## **A Macrovision termékére vonatkozó nyilatkozat**

A termék szerzői jogok védelmére szolgáló technológiát tartalmaz, amelyet a Macrovision Corporation és mások tulajdonában lévő, az Amerikai Egyesült Államokban bejegyzett szabadalom, illetve szerzői jog véd. A szerzői jog hatálya alá tartozó védelmi technológia kizárólag a Macrovision Corporation engedélyével, csak otthoni vagy egyéb korlátozott megtekintési célra használható fel, amennyiben a Macrovision Corporation más felhatalmazást nem biztosít. Tilos a termék visszafejtése vagy visszafordítása gépi kódból.

## NOM-információ vagy Hivatalos mexikói szabvány (csak Mexikóban)

A jelen dokumentumban bemutatott eszköz(ök)ben a következő információk a hivatalos mexikói szabványban (NOM) foglaltaknak megfelelően kerülnek megadásra:

### Importőr:

Dell México S.A. de C.V.

Paseo de la Reforma 2620 - 11°

Col. Lomas Altas

11950 México, D.F.

Engedélyezett modell száma	Feszültség	Frekvencia	Áramfogyasztás
DCME	115/230 V váltakozó feszültség	50/60 Hz	7,0/4,0 A
D06M	115/230 V váltakozó feszültség	50/60 Hz	7,0/4,0 A

További részletekért olvassa el a számítógéphez mellékelt, biztonsággal kapcsolatos tudnivalókat.

További biztonsági utasításokat az előírásoknak való megfelelést ismertető [www.dell.com/regulatory\\_compliance](http://www.dell.com/regulatory_compliance) címen találhat.

# Tárgymutató

## A

a Dell hívása **65**

## C

CD-k, lejátszás és létrehozás **27**

chipkészlet **72**

## D

DellConnect **61**

Dell DataSafe Online online biztonsági másolat **30**

Dell Diagnosztika **44**

Dell Factory Image Restore (Dell gyári lemezkép visszaállítása) **56**

Dell online kapcsolatfelvétel **66**

Diagnosztikai ellenőrzőlista **65**

## E

előlap csatlakozók **18**

e-mail címek

műszaki támogatás **62**

## F

fejhallgató

elülső csatlakozó **18**

FTP-bejelentkezés, névtelen **62**

## G

garanciális csere **63**

gyári lemezkép visszaállítása **56**

## H

hálózati csatlakozó

hely **26**



hálózati kapcsolat  
javítás **32**  
Hardverhiba-elhárítás **43**  
hardverproblémák  
diagnosztika **43**  
hőmérséklet  
működési és tárolási feltételek **74**

## I

illesztőprogramok és letöltések **70**  
internetes csatlakozás **14**  
ISZ  
internetszolgáltató **14**

## K

kapcsolódás  
opcionális hálózati kábel **9**  
kiadás gomb **18**

## M

megrendelés állapota **62**  
memóriaproblémák  
megoldás **35**  
memóriatámogatás **72**  
merevlemez  
típus **72**  
merevlemez-meghajtó üzemjelzője **19**  
műszaki adatok **71**  
műszaki támogatás **60**

## P

problémák, megoldás **31**  
problémamegoldás **31**  
processzor **71**

## R

Rendszerüzenetek **41**

## S

- System Restore (Rendszer-visszaállítás) **51**
- számítógép-kapacitás **26**
- szoftverfunkciók **26**
- szoftverproblémák **36**

## T

- támogatási e-mail címek **62**
- támogatási oldalak
  - világszerte **61**
- tápellátási problémák, megoldás **33**
- tápfeszültség-gomb **19**
- termékek
  - információk és vásárlás **63**
- termékek szállítása
  - javításhoz vagy cseréhez **63**

## U

- ügyfélszolgálat **60**
- USB 2.0
  - elülső csatlakozók **18**
  - hátoldali csatlakozók **25**

## V

- vezeték nélküli hálózati kapcsolat **32**

## W

- Windows
  - Programkompatibilitás varázsló **37**



Írországban nyomtatva

[www.dell.com](http://www.dell.com) | [support.dell.com](http://support.dell.com)



OMGXWTA00